

ドアクローザ | スタンダード型 / パラレル型

80 series

■特長

- コンパクトなボディでしかも堅牢。
機能性を重視した超ロングセラーのオーソドックスタイプ。
- 豊富な製品で様々なドア・枠形状に対応。
- 閉扉速度調整は2バルブ方式。
- ストップ角度はパラレル型が70°～180°、スタンダード型が70°～120°の任意の角度に設定可能。
- 左右兼用タイプ。
本体を上下転倒し、スタンダード型は閉扉速度調整バルブを吊元側へ、パラレル型は戸先側へ向けて使用して下さい。
185・186のアームには左右勝手がありません。
- **81・181は150°開き。**

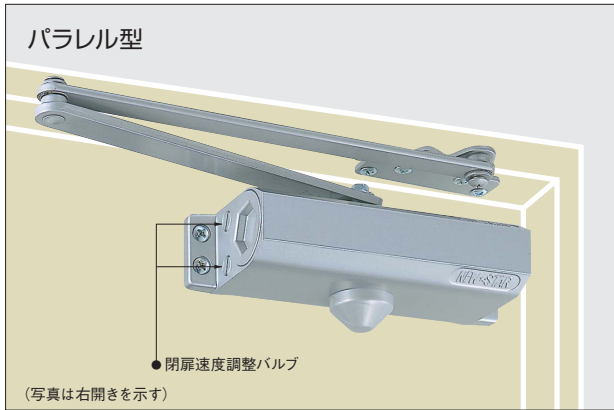

■閉扉速度調整

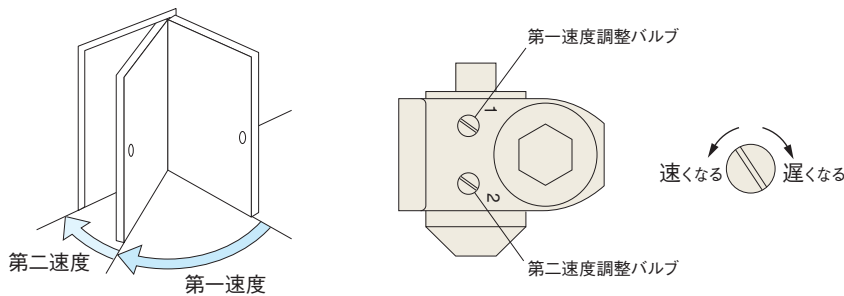

■カラーバリエーション

●標準色



シルバー (N-01)

●標準準色

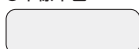

ホワイト (N-22)



アイボリーホワイト (N-04)



ゴールド (N-48)



ブラック (N-31)



クリアグレー (N-62)

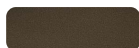

バーントアンバー (N-52)

上記以外の特別色も出来ます。

※印刷のため、実物と色、艶が異なることがありますのでご了承下さい。

品番				適用ドア寸法 DW×DHmm	ドア重量 kg 以下
スタンダード型		パラレル型			
ストップなし	ストップ付	ストップなし	ストップ付		
81	181	★P-81	★P-181	800×1800	30
82	182	★P-82	★P-182	900×2100	45
83	183	★P-83	★P-183	950×2100	65
84	184	★P-84	★P-184	1050×2400	85
85	※185	P-85	P-185	1200×2400	120
86	※186	P-86	P-186	1800×2700	180

注) 1. ★印には、L・A・K・AK・APのバリエーションがあります。

L=アングルブラケット、A=段付ブラケット、K=段付アーム、AK=段付ブラケット段付アーム、AP=エアタイトドア用。

ご注文の際は、APは品番の前にAを、L・A・K・AKは品番の後に付けて下さい。 発注例：AP-83・P-182AK

2. ※には左右勝手がありません。

3. 81・181は150°開き。

納まり図は21～25ページ

Z型 ドアクローザ

90°・120° 制限付

■特長

- 90°、又は120°以上開かない機構。
※120°制限用は、取付位置を変えれば100°、110°制限に出来ます。
- バックチェック機能付。



P-82Z-90



82Z-90

■バックチェック機能

ドア開き方向に強風や外力が加わったとき、ドア開き角度70°～85°(90°制限)、90°～105°(120°制限)で油圧が働き急激にドアが開くことを制御する機能です。制御区間内は油圧が働き多少重くなりますが、ゆっくり開くことが出来ます。

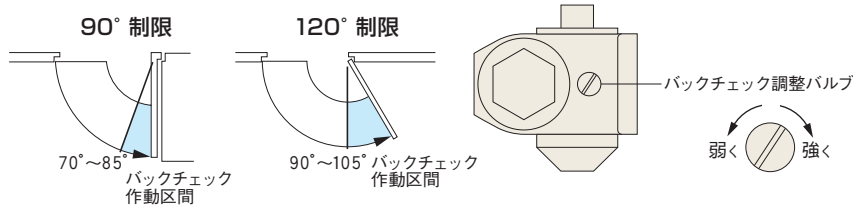

■制限角度

- 制限角度は弊社ピボットヒンジにて設定しています。中心吊りピボットヒンジをご使用の場合、取付位置はご相談下さい。
- ドア厚や寸法(U)が規定外の場合は、制限角度が変わります。丁番をご使用の場合は、ドア面から丁番中心までの寸法(U)がピボットヒンジと同じ寸法のものを使用して下さい。
- ストップ角度は、制限角度より2°～3°小さく設定して下さい。
- 把手は、設定した制限角度で壁に当たらないように取付けて下さい。

注意

1. アルミ及び木製枠・アルミ及び木製ドアの場合、強度的に使用出来ない場合があります。
2. 「Z型制限アーム」のみでの使用はしないで下さい。必ず「Z型本体」と併用して下さい。
3. 段付アームは使用出来ません。

出荷時、バックチェック機能は効くように設定しています。
調整が必要な場合は、バルブを回して調整して下さい。

品 番				適用ドア寸法 DW×DH mm	ドア重量 kg以下
スタンダード型		パラレル型			
ストップなし	ストップ付	ストップなし	ストップ付		
81Z-90/120	181Z-90/120	P-81Z-90/120	P-181Z-90/120	800×1800	30
82Z-90/120	182Z-90/120	P-82Z-90/120	P-182Z-90/120	900×2100	45
83Z-90/120	183Z-90/120	P-83Z-90/120	P-183Z-90/120	950×2100	65
84Z-90/120	184Z-90/120	P-84Z-90/120	P-184Z-90/120	1050×2400	85
85Z-90/120	※185Z-90/120	P-85Z-90/120	P-185Z-90/120	1200×2400	120
86Z-90/120	※186Z-90/120	P-86Z-90/120	P-186Z-90/120	1800×2700	180

注) ※には左右勝手があります。

Z型本体は標準型の本体とは異なります。

納まり図は27～28ページ

H型 ドアクローザ

スタンダード型(ストップなし)

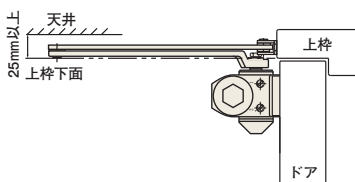

天井が低く、標準アームが取付けられない場所に使用。ホテル客室等。



82H

スタンダード型 ストップなし	適用ドア寸法 DW×DH mm	ドア重量 kg以下
81H	800×1800	30
82H	900×2100	45
83H	950×2100	65
84H	1050×2400	85

納まり図は22ページ

J型 ドアクローザ

(親子ドア用)
パラレル型(ストップなし)

〈扉閉鎖順位調整器(SF-250F・SF-350F)併用〉

親子両開きドアで扉閉鎖順位調整器(SF-250F・SF-350F)を併用し、P-81、又はP-82を標準取付する場合、下記の扉幅寸法の場合は調整器とアームがあたりません。J型のドアクローザを使用して下さい。

- 子扉幅が445mm以下(P-82の場合は455mm以下)
- 親扉幅が620mm以下(P-82の場合は630mm以下)：SF-250F
720mm以下(P-82の場合は730mm以下)：SF-350F

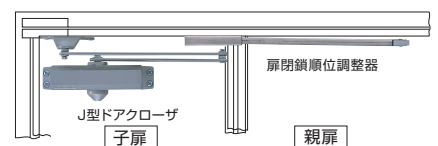

パラレル型	子扉幅 mm	
ストップなし	最大	最小
P-81J	445	340
P-82J	455	345

納まり図は26ページ

「親扉」のドアクローザ取付位置(高さ)を子扉に合わせ場合は、J型を使用して下さい。

右記品番以外にP-83Jも用意しております。
取付寸法は、お問い合せ下さい。
※子扉幅が適用最小寸法未満の場合(300mmまで)は、オーダー品にて対応出来ます。